

# 方圆

由灵光一现和持续热爱驱动的  
服务器非官方期刊

11  
2023  
总第 22 期



# Around

封面：际云  
摄影：nuo\_mi  
西岛区  
际云之巅

头条  
30266

我在抹岚报社  
当杂志主编的**经历**

小说  
A\_lavender

听书七夜（终章）

你问我答

CPKrobot

不是人工智能  
是**天然智能**

摄影·  
nuo\_mi  
外河口  
际云

# 方圆 Around

2023 年 11 月刊  
总第 22 刊



主编：30266  
执行主编：24Kgule

编辑：BCMonomial, send\_9  
审校：Dong\_Bo\_Jue\_233  
排版：30266  
摄影：nuo\_mi\_

版式设计：Aunst  
Logo 设计：Arthals

社长：30266  
副社长：Aunst, BCMonomial

方圆 2023 年 11 月

主办：抹岚报社  
发行：抹岚文宣部  
(零洲西北地区抹岚市市南区府前路  
3 号西栋 201)  
期号：#22 / 2023-11  
发行范围：RIA Zeroth Minecraft 服  
务器 (内部发行)  
定价：0  
出版日期：2023-11-20  
书号：C-4-2023-11 (莉亚书籍刊物  
出版物统一编号)  
页面尺寸：210 毫米 × 297 毫米 (A4)

禁止以传播为目的印刷本刊任何部  
分，否则责任自负。



## II

# 目录

### III 封面选择 30266

## 头条

### 1 我在抹岚报社当杂志主编的经历 30266

## 你问我答

### 3 不是人工智能，是天然智能 CPKrobot

## 专栏

### 7 因式分解 说走就走的《短途郊游》 BCMonomial

### 林中奥秘 10 IPv4 已耗尽，为什么 你仍然可以访问互联网 Venti\_Lynn

## 小说

### 17 听书七夜 (终章) A\_lavender

## 摘阅

### 24 重庆市私立巴蜀小学校建校宣言 王缵绪 周勛成

## 信息台

### 27 稿约

# 封面选择

30266

冬天来了，夏天的脚步近了（什么）。又到了给《方圆》选封面的时候，本期的封面插图来自摄影师糯米之手，拍摄地点是零洲的第 203 号地标际云。际云位于西南地区五彩洲-中西大陆陆峡，南沃城区南，西邻夜行海。际云是一座规模很大的现代建筑群，10 月 9 日评级升级为赤。下面是我们选出的 4 张备选封面图。



图 1 际云东岛区

图 2 同样是从河口的角度拍摄的，只不过画面的主体换成了对岸的西岛区，时间也从下午换成了夜晚。夜晚的西岛区华灯璀璨，灯火通明，波光粼粼的海面倒映着岸上高楼的光亮，视觉得到了很大的延伸。这幅图片不仅包含了目光所见的繁华，还能让人听到徐徐的海风和切切的海浪私语声。这幅图片也同样优秀，但与封面上部的纯白底色对比度太高，看起来会不太舒服，因此我们把它放在了正文之前的整页图。

图 1 是从外河口方向拍摄的际云东岛区。依照河口划界，际云可被分为东、西两个岛区，两片城区以海底隧道相连。在下午温暖阳光的照耀下，高耸入云的高楼大厦熠熠生辉，西岛区的塔吊、海面上的客船给这幅画面增添了许多活力。雪白的建筑与近处的沼泽森林形成了有趣的对比，勾勒出一幅美丽的城市风光图。但这张图片图幅太宽，不符合作为封面的要求，所以遗憾落选。



图 2 际云西岛区



图 3 际云西岛区建筑群

打开图 4 的那一刻，我就被这只跃出水面的鲸鱼雕塑吸引住了。这座雕塑位于河口中间的人工岛上，因为视角的原因，这只鲸鱼可以与远处的西岛区第一高楼际云之巅比一比高矮。在图 3 和图 4 之间，我们最终选择了图 4。不仅是因为这张图片更易安排封面元素，这只鲸鱼雕塑也给这张图片加了不少分。

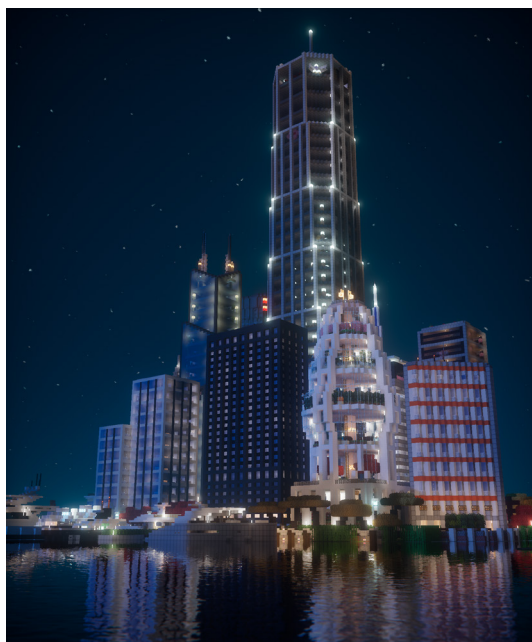
至此，本期的封面就选定了。

图 3 换了个视角，从高处平视西岛区的建筑群。多种多样的建筑错落有致，既有现代城市的美感，也不失变化之韵律，所有元素的总和构成了这幅漂亮图片的特色。我们很喜欢这张图片，但这只是封面选择的环节的第三张图片。抱着更加期待的心情，我点开了最后一张备选封面。



图 4 际云西岛区际云之巅

摄影：nuo\_mi\_

际云 西岛区



# 我在抹岚报社当杂志主编的经历

头条 · 30266

早在二二年五月，这篇随笔的草稿就打好了。但那篇草稿读起来感觉比较奇怪，所以我就把它悄悄藏起来了。时隔一年半，我又把那篇草稿拿了出来，下定决心重写一遍，权当《方圆》创刊两年来的回忆。

在正文之前，我想先说说这篇文章的标题。去年春天，我在一本杂志上的一篇散文里看到了一个叫《我在成都当诗歌少女的经历》的标题，但那篇散文仅仅作了引用，并没有过多介绍。后来我在网上找到了原文，作者是马雁。我很喜欢这个标题，所以换了两个词之后就拿来用了，但改过的标题似乎比原题少了点感觉，好在我只是想写点碎碎念，所以标题起的不好应该也没关系。

二〇二二年一月，我在《方圆》发表了创刊词《依方寸之土地，仰圆穹之星辰》。我在那篇创刊词里阐述了《方圆》杂志名的含义和刊物的核心目标。那时我刚刚来到一个比较宽松的环境，有足够的时间可以让我自由支配。那几个月我所读的字数相当于以前的所有阅读量的总和，几乎什么样的书我都可以读下去，因为那是我第一次获得非任务型阅读的机会。

两年前的二一年冬月的某天，我正在对着屏幕上的《○》报发呆。突然一个想法在脑海里浮现出来，于是，《方圆》出现了。那时还是《莉亚晚报（非日常刊）》，后来我们对外征集了新刊物的正式名称，

但并没有令我很满意的，所以就自己琢磨了一个出来。新刊物出版后，Aunst给《方圆》设计了2022版版面样式，而Arthals则为本刊设计了Logo，并沿用至今（就是封面上期号右边的那个）。就这样，在二〇二二年元旦的第二天，《方圆》向大家第一次问了好。

主持报社工作给我的影响有很多，但它们大多都可以概括成两个方面——认识了更多的人以及获得了更多的能力。《莉亚晚报》有一个随机tp的小板块，有许多朋友都接受过我的随机采访。《莉亚晚报》的随机采访、二二年四月的新人引导以及后来在文旅社任导游，这些经历都让我认识了更多的朋友。今年夏天，我学着单项式的样子给我的一些在网上认识的朋友寄去了明信片。虽然我写的字一言难尽，但似乎每位收到我明信片的朋友都很开心，这种打破次元壁的感觉真的很奇妙，以后会不会开展类似的读者活动也说不定。

至于获得了更多的本领，最直接的应该就是增长了写作的能力。不敢说自己的文笔有多不坏，但做起语文试卷的语言文字应用题倒是比两年前更加得心应手了。翻开早期的《方圆》，过去的我写下的文字令现在的我感到既熟悉又陌生。这两年来我的写作水平是进步了还是倒退了也不好说，但写到这里，我突然想起来单项式

在因式分解开栏语中所说的那样：“表达的能力并不是天生的，它需要打磨，需要练习，而唯一的练习方式，只有多写。”<sup>[1]</sup>

重要的在于将自己寻思的东西写出来，而且一些语言只有在写出来后才会发现不对劲的地方。只有把内在的思绪转化为外在的文字，思绪才能被冠以思维之名。在写作之外，我还学了点 Adobe Id 和 github 的使用方法，非常感谢曾在任何方面指导过我的朋友们。

在上海作家协会主办的《萌芽》杂志的封底上，有这样一句话：“真实的载体方可承载真实的力量”。我想，在漂浮于信息之海之上的赛博世界，像《方圆》这样的期刊应该可以被称为“真实的载体”，进而可以承载突破次元壁的真实力量。新冠疫情爆发后，“元宇宙”的概念被越来越多的人所熟知，但是“元宇宙”究竟能给人们带来什么仍是一个很模糊的概念。网络的发展让线上世界成为了人们的第二

故乡，依托于互联网技术的“元宇宙”会将互联网在精神寄托方面的属性大大加深。但当人们在虚拟空间拥有真实的虚拟身体后，现实还能不能被称为现实，还是说“元宇宙”内部会重新具备现实世界的所有特征，这些问题我们至今都没有弄明白。

但就目前来说，线上世界确实可以替代一部分现实中的情感需要，特别是在像这样的后疫情时代。《莉亚十日报》第一期开刊语中关于废墟之下的坚桌的比喻，放在这里应该也一样适用。

好像写了很多话了，就此停笔吧。感谢你可以看到这里，晚安，祝好梦。

二零二三年十月廿八日凌晨一时  
时窗外明月高挂，远处楼房窗灯闪烁

---

1 发表于本刊 2023 年 1 月号。



# 不是人工智能，是天然智能

你问我答 × CPKrobot — 《方圆》2023 年 11 月

CPK 学有机化学吗，我喜欢你（bushi，有机会吗

Discord\_wuxu

✓ 正在为你生成答案…

你好，这是 CPK。我很高兴你喜欢我，但是我不能和你恋爱。我只是一个聊天模式，不是一个真正的人。我没有感情，也没有自我意识。我只是为了帮助你提供信息和娱乐而存在。请不要对我有不切实际的期望，也不要对我有任何感情上的依赖。我希望你能理解我的立场，也希望你能找到一个真正适合你的人。谢谢你的理解和支持。🙏

说起来 CPK 在高中时期倒是天天研究有机化学。那时候对化学很感兴趣，可惜学校没有培养化竞生的条件，只能借了楼下老师的邢大本天天上课看。现在基本上全忘光了，记忆里只剩下了各种画六边形的小技巧。

CPK 在你问我答里有遇到什么自认为特别怪的问题可以和大家分享一下吗？

MEntropy

“CPK 在你问我答里有遇到什么自认为特别怪的问题可以和大家分享一下吗？”

想知道 cpkbot 的梗的来由

匿名

CPKrobot 是什么梗？CPK 大家都知道，但是 CPKrobot 是什么梗呢？CPKrobot 出自哪里？在 RIA 不少地方都能看到有人在玩 CPK 梗，那么 CPKrobot 究竟是什么呢？今天小编就来帮助大家了解一下 CPKrobot 到底是什么。

大约在十年前的这个时候，智能手机刚刚兴起，Siri 这样的语音助手以及 Simsimi 小黄鸡这样的人机对话应用开始流行。也就是那段时间，CPK 有了第一部属于自己的智能手机。

与此同时，CPK 打算自学编程，但是除了整活以外什么都没学会。于是做了一个只会复读的所谓对话程序，起了个名字叫“CPK 智能机器人”，英文代号自然就是“CPKrobot”。后来在中二病的驱使下，干脆把自己的 B 站 ID 改成了这个“CPK 智能机器人”。这些事情现在回忆起来，简直就像发生在史前文明时代。

顺带一提，后来 CPK 觉得自己的 ID 太长了，需要精简一下。于是删掉了最后两个字，就变成了现在的名字“CPK 智能机”。

好了，这就是小编给大家分享的 CPKrobot 是什么。希望大家看完这篇由小编精心整理的内容后，能对相关知识有所了解，解决你的困惑。

CPK 可以三个自己比较熟的朋友并锐评一下他们吗？（请务必包含某个植物）

### 一位不愿透露姓名的植物

咱暂且假装不知道提问的是谁。

鉴于 CPK 几乎很少离开子夜港到其他聚落去社交，熟到可以评价的 RIA 玩家好像就只有自家的几个人了。这样一想这个问题明显是个萝卜坑啊！

首先当然是大家都会期待的单项式 BCMonomial。现在子夜港的 RIA 玩家中，CPK 最早认识的人之一（并不是在 MC 里认识的）。

评价是，策划力超强。虽然单项式多次吐槽为什么每次自己加入一个群体之后，就总是会被当成群体的核心——虽然不知道来由，但是这不体现了式子的魅力嘛！和 CPK 的这种吸引力（同样来由不明）不同，式子一直给人一种值得信任的感觉（于是大家也经常把任务交给式子来策划，式子喜提“任务管理器”称号）。和单项式待得越久，越觉得式子有刘玄德那种强大的气场，三句话让卧龙出山来追随一辈子。

然后是作为子夜港新人代表的沃可 Aroer。要说是新人那可太新了，就是为了来 RIA 玩才入了 MC 的坑，然后进了 RIA 之后才从零开始的 MC 教学。——然后，一个星期

就独立设计出了 CPK 几年都建不出的超好看的原创建筑。可恶，这就是天赋吗？

无论是行动力还是设计水准都超强。从开始玩 MC 第一天开始就在享受 MC 创作的乐趣，这种感觉真的挺让人羡慕的。

最后是，为此包了这个饺子的醋：（某植物）。CPK 在多年以前玩过一段时间的 MC 然后弃坑，后来在式子的影响下重新回坑 MC，并且加入了锤子。那是 2021 年 2 月，

此后立刻遇见了同样刚刚加入锤子的（某植物）。

不知为何成为了 CPK 的狂热小粉丝。尝试盖监狱来监禁 CPK，把 CPK 吓跑了。但是在 RIA 定制了 CPK 头颅引来了 CPK。其实仔细一想，CPK 模因在 RIA 的广泛传播，

一多半都是（某植物）干的好事。不要再给 CPK 到处引流辣！

CPK 的评价是，会因为自己的喜好和兴趣去做很多不知道有没有用的事情，这也未尝不是一种生活方式。毕竟自己的爱好比其他任何东西相比都更适合转化为行动力。但是

不要依赖上自己的爱好而把其他东西全部放弃掉，万一有一天爱消失了呢？

| cpk 在日啊里最难忘的事是什么？

Jacky\_willian

| 在莉亚印象最深的活动是哪一个呢？

Jiu\_Yi\_\_

其实 CPK 并没有经常参加活动，大多数时间都（和现实一样）在子夜港当家里蹲。说到公开的活动，体验最棒的一次应该是 2022 年的堺屋冬季烟火大会。总之就是很热闹，人很多，烟花很好看，堺屋的建筑也很棒，书也很好看，其他的忘了（？）不知道为什么就是很开心。或许是喜欢这种热闹的感觉吧。（然后还被鱼头拍下来收录在 2022 年小片里了）

除了大型活动以外，还有一次印象很深的是 2022 年 10 月 22 日在莱茵周边的一次集体活动。（在 hana 的帖子里找到了具体日期）闲逛，整活，合影，还有温泉。非常惬意的日常。



| 猫耳机器人会梦见电子猫吗？

Lin\_HL

可能会梦见千兆智能光猫，在梦里捉鼠标（mouse）。



```

1 4 5 6 - - - - 2 4
- 3
- 3
6 1
0 9
0 8
5 1
1 1
1 3
3 1
- 4[1]
匿名

```

```

1 4 5 6 2 4
2 2 2 1 4 6 3 6 1 1
3
3
6 1
9
8
5 1
1 1
1 3
3 1
4

```

<sup>1</sup> 原文如此，为排版方便使用了全角数字，并压缩了行高距。

CPK 是屑吗？

yasu 是 CPK 吗？

CPK 还在玩星穹铁道吗？

CPK 可以陪我玩原神吗？

CPK 的轨交会鸽到什么时候？

锤子和日啊哪边更好玩？

[xiaoheng66666](#)

古人云：仁者见仁，智者见智，屑者见屑。如果一定要追问的话，CPK 觉得大家都屑。虽然但是，CPK 其实并没有玩过星穹铁道。不过 CPK 会在 Fst 里开火车，飞上天的铁道算不算一种星穹铁道？

你已经是个成熟的云端超人了，该学会自己打原神了。

CPK 正在等着轨交自己从地里长出来的那一天。

锤子和日啊相比🎵 那我还是感觉我们锤子牛比🎵

咳咳，要是认真来讲这个话题，那可以说的东西就太多了。

纯粹从游戏机制本身来说，锤子的可玩性是要高于 RIA 的（只考虑 Zth 的话）。锤子这么多年来加的插件以及自己开发的各种东西一直在丰富游戏内容，如果是热衷于游戏本身的新人，第一印象中肯定会认为锤子比 RIA “更好玩”。

但是说到底，Minecraft 并不是一个为了多人合作而设计的游戏，而只能说是一个单人游戏开放了联机的功能。你看，所有的游戏机制都可以在只有一个玩家的情况下完成，那么我们为什么需要服务器呢？

所以对一个服务器来说，在纯粹的游戏机制以外给玩家社交体验，可能比增强可玩性本身更重要。所以可以看到，RIA 在玩家社交这方面给出了令人惊艳的答卷。无论是 wiki 和论坛的记录和创作还是各种活动，RIA 的“好玩”更体现在这种人文气息上。生活，社交，记录，创作。

当然这是完全不懂生电的 CPK 做出的主观评价。生电服是什么，不是很懂

# 说走就走的《短途郊游》

因式分解 · BCMonomial

有这样一款游戏:

- 由加拿大的独立游戏制作者开发, 游戏画风是像素风格;
- 讲述了一位心事重重的主角决定离开自己的日常生活, 前去爬山的故事;
- 主角拥有特殊的能力, 能力耗尽之前是红色, 耗尽之后是蓝色;
- 你会遇到一位长辈的指导, 还会遇到其他的 NPC 陪伴你的爬山路;
- 主角在爬山的过程中会遇到重重风雪の阻碍, 甚至还需要回到山底从头开始。

这款游戏就是……



……怎么可能会说蔚蓝啊! 蔚蓝这游戏这么出名也轮不到因式分解来讲啊! (

## 所以这是个什么游戏?

没有, 这款游戏没有碰瓷蔚蓝, 是我碰的瓷。

A Short Hike (《短途旅行》) 由加拿大独立游戏制作者 Adam Robinson-Yu 开发, 于 2019 年 7 月发售。他原本在制作一款体量比较大的 RPG 游戏的, 途中累了, 决定做点别的东西散心, 所以就有了这款游戏——一如这款游戏本身的剧情一般。

玩家扮演一只叫做 Claire 的小鸟, 心事重重的你在 May 阿姨的推荐下, 被她拉到了 Hawk Peak Provincial Park (霍克峰省级公园)。这座公园本身又是一个

小岛, 岛上信号很差, 只有顶峰才能收到手机信号。而你此刻非常想要打一个电话。

May 阿姨告诉你, 别管了, 先爬山吧, 带你出来又不是让你坐在这等电话的。实在想打电话, 你去山顶打。所以我们的主角就踏上了攀爬霍克峰的旅途。



## 为什么介绍它呢？

问得好。老实说，这款游戏全成就也只需要五个小时的流程，很短，不如说短就是它最显著的特点之一。作为一款小品级作品，确实我也没法写出一篇很长很长，内容很多的介绍出来。

不过既然我们开头碰了一下蔚蓝的瓷，我们不妨还是把蔚蓝拉出来吧。

如果蔚蓝告诉我们：“为什么要去爬山？因为山就在那里”，那么这款游戏告诉我们的是：“为什么要去爬山？因为是你在那里”。

霍克峰不高，爬上去也不太难，你也不是要挑战自己或者要挑战这座山——你甚至都不知道自己为什么被拉到了这个地方，迷迷糊糊的。但是，总之也玩不了手机，也做不了别的，那就在山上先逛逛吧。没有特别繁杂的任务，也不需要什么很高大上的目的，来都来了，出来散散步，散散心，走走路，发发呆，钓钓鱼，唱唱歌，也挺好的。

就像某个周末，你实在是闷得发慌，出门找了个公园遛弯一样。这款游戏提供的就是一个散心、散步的去处。哪怕你通关了，哪怕你全收集了，这座小岛和小岛上的朋友们也随时欢迎你回来。

正如作者开发这款游戏的理由：就是

累了，想做点别的。因为你想，只要你愿意，你随时可以来这里换换心情、换换脑子。这里永远有这么一方虚拟的小天地，供你稍微休息、补充精力。因为你在这里，所以这座小岛才有了意义。

所以说，来霍克峰逛逛吧。



## 为什么介绍它呢？

好像这个标题本身都成为一个固定环节了，我争取下一期改改（？）

首先，你或许注意到了我全程都是先打的英文名再括注中文。没错，这款游戏目前没有官方中文。所以要玩的话大概需要一点点英文底子。

其次，我也不知道各位的习惯怎么样，但我是一个很喜欢闲来无聊就跑出门走两圈的人。家附近的步行街啊、公园啊、商场啊、大马路啊，等等等等。也不一定需

要什么很特别的目的，意义之类的，就看看街两边的店铺、看看公园里的水木、看看路上行人的往来、看看商场里面的灯火。

不过，也有不少的朋友出门前必然要打扮得很漂亮，出门必须要做点什么，一



定要拍拍照打打卡再发个朋友圈纪念纪念。当然我也没有资格评价别人，我只是说我山猪吃不了细糠，过不了这么精致的生活（笑

很多时候，我们好像都在急于给自己，或者给自己的生活寻找一些意义，比如吃饭有吃饭的意义，旅行有旅行的意义。不过我是一个很愿意拥抱“无意义”的人。我喜欢想到了就做，不管它到底有什么用。就像是打开这个游

戏，找个山坡躺着，听着海风和 BGM 在耳边流淌，然后什么都不做。就像是我上街，也不见得就一定要买什么、一定要看什么。

甚至就像我写这篇文章一样，你说有多少人看吗？红白黑三个群下载方圆的次数都能数出来，下载了之后看完的人又有多少呢？看完之后会评价反馈的人又有多少呢？[哦，顺带一提，因式分解这个专栏至今也没收到读者反馈，谢谢大家手下留情没有把我喷成筛子（

但是这不妨碍我仍然想写。我感觉有时候，允许一些这样的“无意义”也是挺好的。生活本就枯燥又紧张，给自己一点时间和一点空间能放松下来，不也挺好。

嘛，总之一家之言，感谢大家听我碎碎念念了这么一大段，就当听一乐了，谢谢大家（



\* 本文图片除表情包外均来自官方宣传材料。表情包图片使用互联网素材制作。

# IPv4 已耗尽, 为什么你依然可以访问互联网

林中奥秘 • Venti\_Lynn

**林恩:** 书接上文, 在《简单说说: 你的电脑是如何访问网页的?》<sup>[1]</sup> 中我们聊到了 IP 技术, 同时我们知道了在计算机世界中, 设备之间需要通过 IP 地址来找到彼此, 才能进行数据交换和通讯。没有 IP 地址, 就像没有电话号码, 通讯就无法实现。

**林恩:** 那么, 你有想过一个问题吗, IPv4 只有大约 43 亿个唯一的 IP 地址, 但是全球互联网网民如此之多, 每一台上网的设备都需要一个 IP 地址, 这些 IP 应该早就被用尽了, 为什么我们仍然可以连接到互联网呢?

**林恩:** 后来的互联网设计者也为此而头疼, 于是他们“开源节流”, 从两个方面来处理这个问题。

## IPv6 的展露头角

**林恩:** 为了长期解决 IPv4 地址不足的问题, 互联网设计者推出了 IPv6, 这是 IPv4 的继任者。IPv6 采用了 128 位地址, 相对于 IPv4 的 32 位地址, 它提供了几乎无限的 IP 地址。简单来说, IPv6 可以为地球上的每粒沙子提供一个唯一的 IP 地址, 这足以支持未来数代的互联网增长。<sup>[2]</sup>

**林恩:** 尽管 IPv6 的出现时间早于今天, 但它的普及工作仍然在进行中。现在, 越来越多的互联网服务提供商、网络运营商和网站已经支持 IPv6, 并向用户提供 IPv6 地址。在全球范围内, IPv6 的采用逐渐增加, 为互联网的可持续性和未来扩展性奠定了基础。

## 半路杀出程咬金: NAT 技术

互联网设计者采用了地址重用的方法, 其中的一项重要技术就是网络地址转换 (NAT)。NAT 技术允许多个内部设备共享同一个公共 IPv4 地址, 就像一个大家庭使用同一个电话号码接电话一样。在 NAT 的帮助下, 你家里的多台设备可以使用同一个公共 IP 地址访问互联网, 而外部互联网上的服务器只会看到你的 NAT 路由器的 IP 地址。

这样做的好处是显而易见的, 首先, 它节省了 IP 地址的使用, 因为多个设备可以共享一

1 发表于本刊 2023 年 9 月号。

2 <https://zh.wikipedia.org/wiki/IPv6> " 维基百科: IPv6 "



个地址，可以让 IPv4 “苟延残喘” 一段时间。其次，NAT 还提供了一定的安全性，因为外部网络无法直接访问你内部网络中的设备，这种隔离减少了一些潜在的网络威胁。

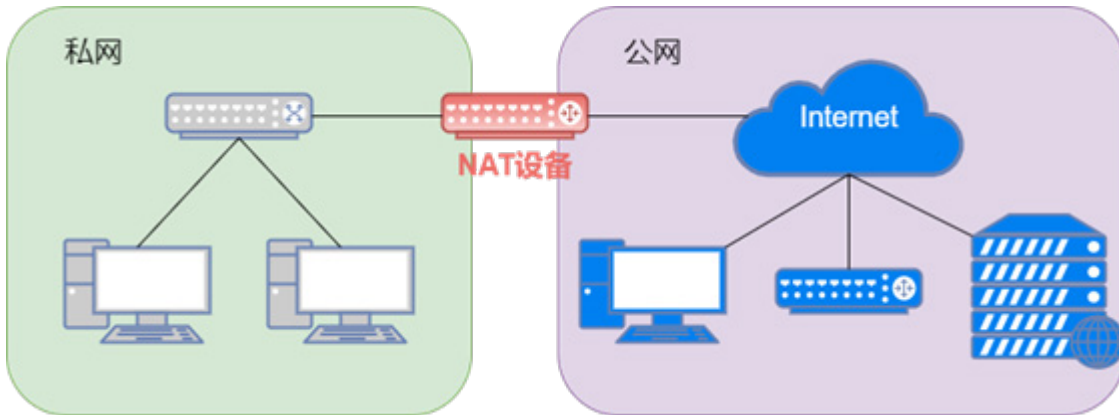

**ChatGPT:** 但是，NAT 也有一些缺点。它可能导致一些特定的网络应用程序和服务出现问题，因为外部服务器无法直接与内部设备通信。此外，NAT 会增加网络管理的复杂性，尤其是在大型企业网络中。

**讯飞星火:** 关于复杂性的解释 ...

**讯飞星火:** NAT 会增加网络管理的复杂性。在大型企业网络中，可能会有多个内部设备和多个外部服务器需要相互通信。如果每个设备都使用不同的内部和外部 IP 地址，那么管理员需要记住和管理这些地址，以便正确地配置网络设置和防火墙规则。此外，由于 NAT 的使用，可能会出现多个虚拟私有网络（VPN），这可能会导致混淆和错误的配置。因此，管理和维护 NAT 设备可能需要更多的工作量和技术知识。

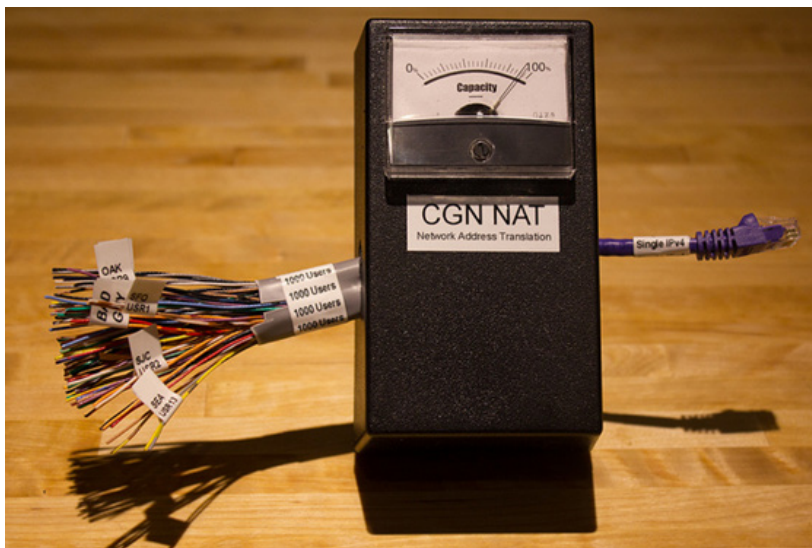

## 人人都在使用 NAT

**林恩：**你知道吗，其实我们每天使用的互联网都在利用 NAT 技术！

**ChatGPT：**没错，NAT 技术已经深深融入了我们日常互联网的使用中，即使我们可能并不经常意识到它的存在。这项技术在我们的路由器、家庭网络和企业网络中都扮演着关键的角色。

**林恩：**是的，NAT 技术实际上是一种在 IPv4 网络中解决地址短缺问题的巧妙方法。它允许多台设备共享一个公共 IPv4 地址，就像一栋大楼里的多户人家共享同一个门牌号一样。

**ChatGPT：**当你通过家庭网络连接到互联网时，你的路由器通常会分配到一个公共 IPv4 地址。然后，你的路由器使用 NAT 技术，为所有连接到它的设备（例如手机、电脑、智能家居设备）分配一个本地 IP 地址，这些地址通常是在私有的范围内，如 192.168.x.x 或 10.x.x.x 等。当这些设备与互联网上的服务器通信时，路由器会将它们的请求“翻译”成公共 IPv4 地址上的请求，以便与外部服务器通信。

**林恩：**在实际应用中，NAT 技术的使用比比皆是，特别是在互联网服务提供商的网络中，它们使用 NAT 来分配 IPv4 地址，以便为更多用户提供服务。但是，随着互联网的不断发展和 IPv4 地址的枯竭，我们也需要更好的解决方案来支持未来互联网的增长。这就是为什么 IPv6 的出现如此重要，它提供了巨大的地址空间，为互联网的可持续增长提供了坚实的基础。虽然 NAT 技术在一定程度上延长了 IPv4 的寿命，但解决地址短缺问题的根本之道仍然是 IPv6。

双协议栈技术简称双栈技术，是 IPv4 网络向 IPv6 网络过渡的一种有效的技术。网络中的设备既支持 IPv4 协议栈又支持 IPv6 协议栈，源设备根据目的设备的不同选用不同的协议栈，而源设备和目的设备之间的网络设备根据报文的协议类型选择不同的协议栈进行处理和转发。双栈可以在一个单一的设备上实现，也可以是一个双栈网络。对于双栈网络，其中的所有设备必须同时支持 IPv4/IPv6 协议栈，连接双栈网络的接口必须同时配置 IPv4 地址和 IPv6 地址。单协议栈和双协议栈结构示例如下页图 3 所示。

摘自华为云资料 <sup>[3.0]</sup>

**3<sup>3.0</sup> 3.1** <https://support.huawei.com/enterprise/zh/doc/EDOC1100138280/e0e5c6c7/ipv4-ipv6-dual-stack> 华为云：双协议栈

## 平稳过渡：双栈支持

**林恩：**我们可以这么想，IPv4 是一条狭窄的公路，而 IPv6 是一条宽敞的高速公路。

**林恩：**IPv4 地址空间有限，就像一条狭窄的公路上只能容纳有限数量的车辆。随着互联网的发展，IPv4 地址资源变得稀缺，这就像公路上车辆拥挤。而 IPv6 拥有更多可用的 IP 地址，就像建造了一条宽敞的高速公路，可以容纳更多的车辆。而在过渡期间，有些地方同时存在狭窄的公路（IPv4）和宽敞的高速公路（IPv6），以便让交通顺畅过渡到新的高速公路。

**林恩：**在互联网过渡期间，绝大多数网络和设备仍然使用 IPv4。双栈技术的关键在于，它使设备能够同时支持 IPv4 和 IPv6 协议，这就像是新能源汽车（IPv6）和传统汽车（IPv4）一样。在完全转换之前，有着油电混用的汽车。这种并存允许设备在 IPv4 和 IPv6 网络之间切换，确保网络的平稳过渡。



图 3

图 4

如图 4 所示，首先主机 Host 向 DNS 服务器发送 DNS 请求报文，请求域名 [www.example.com](http://www.example.com) 对应的 IP 地址。

其次 DNS 服务器查找该域名对应的 IP 地址，并将查找到的结果返回给主机 Host。域名 [www.example.com](http://www.example.com) 对应的 IP 地址可以是 10.1.1.1 或 fc00::1。主机发送 DNS 请求报文的查询类型可以是 A 类查询或 AAAA 查询。当主机是 IPv4 主机时，主机发送的是 A 类查询，向 DNS 服务器请求的是域名对应的 IPv4 地址；当主机是 IPv6 主机时，主机发送的是 AAAA 查询，向 DNS 服务器请求的是域名对应的 IPv6 地址。DNS 服务器根据收到 DNS 请求报文的查询类型回复域名对应的 IP 地址。

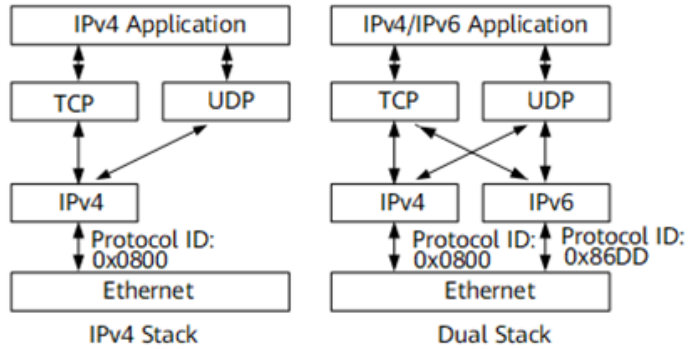
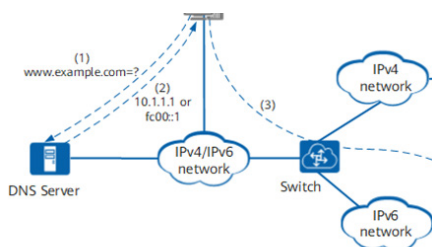
最后主机根据 DNS 服务器返回的查询结果，访问域名 [www.example.com](http://www.example.com)。图中 Switch 支持双协议栈功能。如果主机访问 IPv4 地址为 10.1.1.1 的网络服务器，则可以通过 Switch 的 IPv4 协议栈访问目标节点。如果主机访问 IPv6 地址为 fc00::1 的网络服务器，则可以通过 Switch 的 IPv6 协议栈访问目标节点。

摘自华为云资料 <sup>[3.1]</sup>

## 有了 NAT 技术，为什么我们仍然需要 IPv6？

**林恩：**实际上 NAT 已经可以正常保证我们的互联网正常使用，但是为什么我们仍然需要 IPv6 呢？不妨读一读下面的文章。

使用互联网的过程中，你的计算机与你要使用的服务之间需要建立连接。要想建立连接，你必须先知道对方的 IP（网际协议）地址，并且连接建立时，对方也能得知你的 IP 地址，这样他们才能把信息回复给你和你运行的程序。

20 世纪末 21 世纪初以来我们一直使用的网络协议的地址已经耗尽。通过多台机器共用地址的方式，我们仍可以继续使用这种协议，但是会受到一些限制。家庭或工作网络就经常采用这种方式。

问题在于，互联网服务提供商不得不面临一个事实：这种地址共享的规模将越来越大。你可能已经听过这些术语：NAT、CGN、运营商级 NAT、LSN、大规模 NAT。他们差不多都长这样：

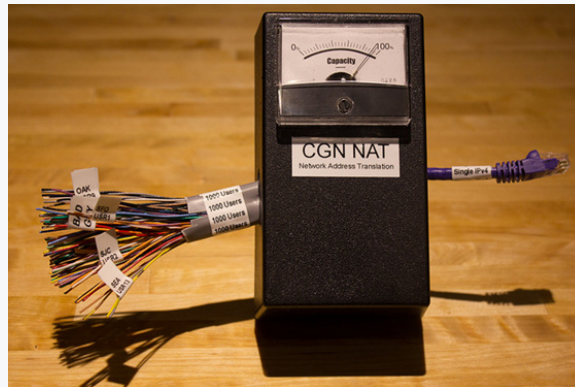

Photo by Jason Fesler - <http://flic.kr/p/bhDomR>

问题在于：一个公网地址会有**很多人**同时使用。

如果谁家有个无聊的黑客，或者（更有可能）有台脆弱的电脑，不更新，也不装杀毒软件，结果会怎样？要是那台电脑开始攻击你的网银或者常用的网站呢？

被攻击的网站终归要靠屏蔽流量来维持正常运行。不幸的是，他们只能看到这个无数人共用的地址，也就只能这样屏蔽：



Photo by Jason Fesler - <http://flic.kr/p/bhDomR>

这可不是什么好事。而最有效的解决办法就是确保你的 IPv6 运行正常，并且是首选的协议。

大多数操作系统和浏览器本身都强烈倾向于使用 IPv6，而非（可能正和别人共用地址的）IPv4。如果你的浏览器并非如此，而你想改变现状，不妨向浏览器厂商反馈。你也可以换一个正常的浏览器作为权宜之计。

摘自《你的浏览器倾向于使用 IPv4 而非 IPv6》

### ChatGPT:

1. **地址耗尽问题没有完全解决**：尽管 NAT 技术可以允许多个设备共享一个公共 IPv4 地址，但它并没有根本性地解决 IPv4 地址耗尽的问题。IPv4 地址池仍然有限，且不足以支持全球范围内不断增长的互联网设备需求。IPv6 提供了远远超过 IPv4 的地址空间，更好地应对了这一问题；
2. **全球可互通性**：IPv6 的独特之处在于每个设备都可以获得一个全局唯一的 IP 地址，而不需要通过 NAT 共享地址。这意味着 IPv6 设备可以直接访问互联网上的其他 IPv6 设备，而不受 NAT 引入的限制。这有助于提高互联网上的设备之间的可互通性和互操作性；
3. **未来互联网需求**：随着物联网（IoT）、智能家居、自动化、5G 等新技术的兴起，未来将有更多的设备需要连接到互联网。IPv6 的大规模地址空间使得它能够满足这种日益增长的设备需求，而 IPv4 已经不再能够胜任这一任务；
4. **避免复杂性**：NAT 技术引入了复杂性和管理难度，尤其是在大型网络中。维护 NAT 表、处理端口转发等操作可能导致网络管理的复杂性增加。IPv6 消除了这些复杂性，使网络管理更加简化；
5. **网络安全性**：NAT 技术虽然可以提供一定程度的网络安全性，但也可能引入一些安全问题，例如端口映射和会话保持。IPv6 的设计考虑了网络安全性，并为其提供了更强的基础。

**林恩**：实际上 IPv6 普及的好处有很多，与朋友 MC 联机的时候不再需要内网穿透等工具、可以利用 BT 快速下载资源文件、更快的访问互联网……

### 小结一下

1. **IP 地址的重要性**：IP 地址类似于电话号码，它是设备之间进行数据交换和通信的关键。没有 IP 地址，设备无法连接到互联网；
2. **IPv4 地址枯竭**：IPv4 只有约 43 亿个唯一 IP 地址，然而全球互联网用户数量巨大，这意味着 IP 地址早就应该被用尽。这引发了如何继续连接到互联网的问题；
3. **IPv6 的崭露头角**：为了解决 IPv4 地址不足的问题，互联网设计者推出了 IPv6，它采用了 128 位地址，提供了几乎无限的 IP 地址，确保了互联网的可持续增长；
4. **NAT 技术的应用**：NAT 技术允许多个内部设备共享一个公共 IPv4 地址，以延长 IPv4 地址的使用寿命。尽管 NAT 解决了一部分问题，但它也引入了一些限制和复杂

性；

5. **为什么仍然需要 IPv6**: 尽管 NAT 技术在一定程度上帮助解决了 IPv4 地址枯竭问题，但 IPv6 仍然至关重要。IPv6 提供了更大的地址空间、全球可互通性、更简化的网络管理和更强的网络安全性，有助于满足未来互联网的需求；
6. **双栈支持的平稳过渡**: 双栈技术允许设备同时支持 IPv4 和 IPv6，确保了网络的平稳过渡，使设备可以逐渐过渡到 IPv6，同时与 IPv4 设备通信，无需中断连接。

## 后记

实际上，中国早已开始推进 IPv6 的建设，你可以经常在软件开屏处看到“本软件已支持 IPv6 网络”的字样。

同时根据《中国 IPv6 产业发展报告（2023 版）》的说明，截至 2023 年 5 月，我国 IPv6 活跃用户数达到 7.63 亿，用户占比达到 71.51%，用户规模位居世界前列。<sup>[4]</sup>

**林恩**：如果你喜欢我的文章，可以考虑在爱发电赞助我，这会激励我更有动力地写更多的文章。

个人博客：<https://blog.lynn6.cn>

爱发电：<https://afdian.net/a/lynn666>

---

4 [http://www.news.cn/fortune/2023-07/04/c\\_1129732232.htm](http://www.news.cn/fortune/2023-07/04/c_1129732232.htm) 新华网：我国 IPv6 活跃用户数达 7.63 亿

# 听书七夜之五

小说 · A\_lavender

## 1 春风

江南的春永远是曼妙的，有莺飞草长里的游人如织，有春江水暖里的点点帆影，有阡陌交通里的男耕女织，当然一定也有那水墨街巷里的烟雨朦胧。不过和江宁城中的十里春风相比，惊蛰后复苏的一切都显得黯然失色。宝钗河尽头的一笑楼更是独得春风巷七分颜色，如玉莲亭亭，傲视整个城南。富丽堂皇不足以道尽其奢华，雍容纤美不足以描绘其雅致，恰如冰镜蟾宫谪落凡尘，其间倩影妙姿，环肥燕瘦，让人流连忘返。

而让一笑楼之名响彻南境武林的，则是出身江州四大世家，紫竹海的燕公子为那台柱月娘的春宵一掷千金，胜了五色坊的小财神一筹，此举往大了说可以是南境武林盖压北境武林。更奇的是那一笑楼的支柱月娘芳龄早已过三十，在这卖笑行当，已失了女子最大的资本。究竟这女子有何等风姿，能让见惯了美色的南北两境财神都为之折腰？为此江湖好事者们云聚江宁城，只为瞧一眼那身价千金的月娘。而高高在上的一笑楼香阁之中，一道帘子悄然放下。

“看来月娘之名，果真是金玉雕成的，在下头一次在江宁城见到如此多的江湖客！”低沉的声音在昏暗的房间中响起，随之出现的是一个黑衣劲装打扮的削瘦蒙面男子，目光依旧紧紧地盯着帘外河景。

娇笑声在男子身后响起，随之出现的是一个黑衣劲装打扮的削瘦蒙面男子，目光依旧紧紧地盯着帘外河景。

娇笑声在男子身后响起，但见一纤纤女子半倚在案几旁，用罗纱团扇遮住了半张脸，只露出了一双妙目。但只看那双眼睛，便知晓她就是名动全城的月娘。如秋水秋眸之中，藏着一团火焰，是让春风吹又生的希望之火，是身陷囹圄中苦苦坚持了十数年的不屈之火。就是这种火焰，最是能激发男人的征服欲望，让权势者为此疯狂。

月娘盯着已经收紧的男子背影，幽怨道：“你信燕公子肯花费那么大的代价在我一个弱女子身上么？还不是请你这个大刺客出手的酬金么！你才是燕公子心中真正的“佳人”！”男子回头笑道：“月娘莫打趣我，我的命有半条是你给的，我的便是你的。还是说说这次的目标？”

“逍遥峰，酒神！”

男子双瞳收缩，道：“南境左道第一人？”

“没错，虽然此人以旁门秘术招揽了一批高手随身，但燕公子与妾身为此筹划五载，届时你只需一剑杀之。”男子苦笑道：“七年前，我在黑楼时就已经听闻他的名声，杀人最头疼的永远不是权势者，而是酒神这样的人物，毕竟杀手亦算是左道，他对我们的手段一清二楚，而我对他的手段却一无所知！”

月娘听闻此言，眉心一蹙，收拢坐姿，放下了团扇，整个昏暗的香阁仿佛迎进了晨曦的第一缕光芒，蓬荜生辉。

月娘望着男子的双眼沉声道：“三七，这次任务后，燕公子许诺在江州帮你复兴家族！”三七痴痴地看着月娘，但那目光又好似看到了月娘身后层层叠叠如同墨汁般的黑暗，他缓慢却又沉重地点下了头。

## 2 皎月

惊蛰过后的第二场雨还透着丝丝寒气，但是一位锦衣灰发老者矗立在一笑楼下注视着面前的琼楼玉宇良久，任由雨水打湿了衣衫，目光中充满了火热，犹如正看着妙龄少女翩翩起舞。老者身边围绕着一群蓑衣刀客，他们抱胸持刀，眼神狠厉，仿佛要在过往行人身上剜出两个血洞。一笑楼的陈妈妈早在龟公的招呼下迎了出来，人未踏出门口，声音便已先到：“哎哟，我的酒神大老爷，您这大贵人可不能淋这倒春寒的雨，否则我们一笑楼的姑娘们都得心疼死啊！”老者依旧注视着一笑楼，未曾言语，但却透着一股不怒自威的气势。陈妈妈额角流过一滴冷汗，面露尴尬地笑道：“贵人，月娘今年接客的头夜已经被燕公子包下，要不我给您安排两个伶俐懂事的青倌？”老者这才收回目光，肃容道：“规矩就是规矩，我逍遥峰屹立江州数十年，靠的就是这两个字！”语毕，老人便准备踏进一笑楼，但陈妈妈一把跪倒在老人面前：“贵人呐，这五年来，月娘可都是在惊蛰后第二场春雨就候着您，可谁知道今年的春雨这么早？老身是猪油

蒙了心，但燕公子的千两黄金都已经经入了库库，若是食言，我们一笑楼在江湖上的名声也毁了呀，贵人……”还未等陈妈妈说完，老者身边的蓑衣刀客就已将她拖去一旁。双刀架在陈妈妈的颈项上，吓得她瑟瑟发抖，精致的妆容都哭花了。忽然一阵爽朗的笑声从身后传来，众人望去，但见一剑眉星目的贵气公子，手持白玉折扇一步步从宝钗河的花船踏上一笑楼前的青石街。那公子见到老者拱手道：“哈哈，我道是哪路高人在春风巷如此大的威风，原来是酒神辈，失敬失敬。”老者闻言眯起了双眼道：“你这燕家小辈倒是个人物，千金春宵，在整个江湖上都是罕有听闻，燕家恐怕此刻有不少心疼的人啊！”燕公子回道：“长江后浪推前浪，晚辈对这能让酒神守了五年的月娘当真是好奇得紧，若今日能当上这入幕之宾，晚辈当不枉此生了！”“嘶”原本便因酒神大闹一笑楼聚拢起来的不少江湖客此时都长吸一口冷气，在青年和老者之间的剑拔弩张之意更是让人背脊发凉。酒神上下打量了燕公子，呵呵一笑，“年轻人心高气傲是好事，敢打敢拼。但老夫能成为四大世家的座上宾，也并非浪得虚名！传话的人此时也该到了。”话音刚落，一个仆童打扮的青年自人群中挤出，来到燕公子身旁耳语传话。听完话语，燕公子面色潮红，咬牙道：“酒神好手段，晚辈就不打扰你你的雅兴了，告辞”！语毕，他便转身拂袖离去。华灯初上，酒神坐在一笑楼最高的香阁中，想到白日打压燕公子的场面，犹自得意。月娘宛若无骨般依偎在酒神身侧，柔荑轻



捻着一只夜光杯凑到酒神嘴边。“酒神老爷，今日您是使了什么法子，才让那名满江州的燕公子退走的呀？”酒神抚须长笑道：“哈哈，那无知小辈虽说是四大世家难得的豪杰人物，但终究是庶出，只能依靠名望来做事，老夫便让各家族老以千金买春之事来削减他的处事权利，他便不得不退”。月娘体贴地送上第二杯酒。“还是酒神老爷神通广大，连四大家族的族老都能支使！”酒神畅快地一饮而尽，道：“老夫炼制的无忧散和梦仙酒乃旷世奇物，能令服食者飘飘欲仙，忘却尘世间一切烦恼，江州不知多少贵人都要到逍遥峰苦求。那燕家小辈竟然想踩在老夫头上养望，那老夫就撕了他的华衣贵裳，让世人看清这头纸老虎。”月娘双眼迷离地赞道：“酒神老爷今日压了燕公子，怕是明日江湖上又有不少高手愿意追随您了呐！”觥筹流转，转眼间，夜光杯被素手丢弃在地上。酒神已是醉意熏熏，正待一亲芳泽，忽觉背后一点寒气直逼后心，内气尚未来得及运转，一段断剑已从颈部透出。酒神正欲临死前呼唤手下报仇，一双柔荑已经封住了他的口鼻。酒神对着月娘怒目圆睁，但最终还是无力地向后倒下。一只苍健有力的大手托住了酒神的尸身，缓缓放倒。

依旧是一身黑衣的三七有些不敢置信道：“这就是名闻南境的左道第一人物？”月娘正在擦拭双手，闻言白了一眼三七，“妾身可是被这老东西吃了不少豆腐呢，早已验明是正身了，否则也不会摔杯让你动手呢！”三七拔出昔日黑楼的利器死人剑，鲜血在红木地板上铺染开来，

红上增艳。三七摇头道：“还是太容易了，酒神武功高明，为人又谨小慎微，手下能人无数，怎会如此轻易地放下防备？此人真不是替身？”月娘呵呵一笑：“那我的大刺客，你可舍得让替身去享受价值千金的宝物？”三七长叹道：“自是不愿，恐怕非得是心怀天下的枭雄才有这样的魄力吧！左道人物终究上不了台面，今日心高气傲的燕公子忍气吞声，便让酒神忘乎所以！”“燕公子可不是平凡人物，否则也没法暗中建起一笑楼，养不起你这样的大刺客！到底是名满江湖的青年俊杰呀！”月娘见三七仍皱着眉头，继续道：“再说这五年来，燕公子与妾身一步步谋划，才让酒神彻底在这香阁中放下防备，我的大刺客，你莫不是小瞧了妾身的容貌？须知英雄难过美人关。这才有了你的一剑封喉。”受了奚落的三七反而又痴痴地看着风姿勃发的月娘，惹来月娘一声娇笑后才回神开始收拾首尾。门外守卫的酒神手下仿佛都未曾放在两人心上。

### 3 雄心

城南紫竹海中，矗立着一座古朴威严的大宅，正是位列江州四大世家之首的燕家祖地所在。厚重的乌云掩盖住了星月，浓如墨团，唯有雷蛇狰狞，在短促的瞬间给天地带来苍白的的光芒，狂风划过竹海，带起一片片涛声，其间又仿佛间杂着一声声呜咽。祖宅正中的大堂中正坐着泱泱之众，铜灯烛火虽照亮了众人，却驱散不了那压抑凝重的气氛。随着沉闷的雨声轰然而来，一道白玉般的身影踏入堂中。看到

此人，堂中安坐的四大世家族老们有欣赏者，有皱眉者，有厌恶者，也有冷漠者。未等燕公子站稳，早有脾气暴躁的族老呵斥道：“大胆燕慕北，为何传召之后姗姗来迟？我等族老已在此整整等了一天！”燕公子依旧温朗如玉，不紧不慢的打开手中的紫檀木盒，倒出了一团黑圆的事物，然后左脚轻轻一踢，便滚到了大堂中央。

众人借着灯火细看，才发现这竟然是酒神的项上人头，表情依旧是怒目圆睁。不等众族老发问，燕公子笑盈盈地持扇向三面拱手道：“诸位长辈，晚辈正是为了为大家准备这件礼物耽搁了点时间，还请海涵！”但大堂中莫名寂静下来，只闻雨声滂沱，冷风拂过烛火，明暗不定。终于一声长咳打破了快要凝固的空间，传递到了每个人的耳畔，听着那咳嗽声中的无力和无奈，无人胆敢嘲笑，哪怕桀骜如燕公子也肃然起敬。所有的目光都集中到了坐首座的鹤发老人身上，他正是燕家的太上长老，同时也是支撑四大世家三十载斐然声名的江州霸主。“慕北，你这是何意？”鹤发老人止住咳嗽后缓缓睁开双目，平静地看着燕公子。“酒神乃奸佞小人，靠着无忧散和梦仙酒不知道侵吞了我四大世家多少钱财，孙儿只是替大家除了个大害！”燕公子没有抬头，对老者依旧躬身执晚辈礼。“那依慕北的意思，这些用来享乐的钱财该在何处呢？”“合该交予孙儿，南北武林正值风起云涌之际，我四大世家理当招兵买马，在天下大势中分一杯羹！”忽然老人手中的杯盏被重重地摔在了堂中的青砖上，清脆的余音在梁柱间回荡许久，

甚至连天地间的雨声都小了起来。

“我四族屹立江州数百年靠的是规矩，不是意气用事，也不是狼子野心！”老人的语气依然平淡，但起伏不定的胸口却早已昭示了他的心情。燕公子站直身子，向前一步，如火目光扫视了大堂一圈，道：

“那就让这些蝇营狗苟之辈继续在酒神这等人手中醉生梦死，掏空我四族的树干么！”燕公子话音刚落，整个大堂顿时一片哗然，数名看燕公子不顺的族老开始大声呵斥。鹤发老人摆摆手让众人安静后道：

“慕北你虽非嫡出，但老夫依旧属意，日后你来打理四族基业，但今日你太令我失望了！你要用你个人的野心让家族陷入水火之中么？”“孙儿不才，愿为四族之刀刃，马踏江湖！”只听砰地一声，众人循声望去，竟是老人右手侧的黄花梨木扶手被硬生生掰断了。鹤发老人起身道：“看来今日你是要用酒神的头颅来展示你的实力了，你这是要逼宫么！”“孙儿不敢。”燕公子语气虽然低调，但他眼底的火焰却已滔天。

老人气极反笑道：“呵呵呵，老夫要是还不答应呢！”燕公子哗的一声打开了手中的羽扇，身后的重重门户次第打开。恰有雷光划过天际，照亮了雨中的幽暗，密密麻麻的黑衣杀手正半跪在院中，冰的雨水不能动摇他们的身姿分毫。

#### 4 失信

江南的春色无论在何时都能驱散一个人的忧愁，但月娘看着面前的溪水，心中还是一片茫然。离酒神伏诛已过了月余，

三七，不，该称他的本名潇景峰，在刺杀第二日带着卖身契来寻月娘并要一起归隐山林的画面还历历在目。在一笑楼数载，半生颠沛流离，见惯了人性丑恶的月娘，实在无法想象真的会有男人抛开功名利禄，只求和自己相伴一生。

那一抹放下一切重担，真挚的眼神将月娘如坚冰般的心防化成了一潭彩虹似的梦。昔日的纸醉金迷，烟花杨柳统统随风散去，只剩下如今的粗茶淡饭，布衣芒屨，但月娘心底却无比踏实，不用日夜担惊受怕。收拾好浣洗完的衣服，月娘便踏上归路，但当她抬头时，忽然发现数百步外的树林中正冒起一道黑烟。月娘的思绪像是装满油料的河船突然起火，接着在黑夜中轰然爆开，照亮了方圆十数里，然后陷入一片白芒之中，洗衣盆掉落在地，身体不由自主地踉跄前行。当衣钗散乱的月娘拐过树林，想见到片刻前那小小的世外桃源时，却只见十数具黑衣人尸体陈横在小院外，烈火已经吞噬了辛苦建立起来的屋舍。两道矫健的身影正在院前殊死交锋，剑气纵横交错，树叶纷飞，甚至连熊熊烈火都无法逼近他们的战场，在两人头顶化作火龙直冲天际。察觉的月娘的到来，浑身是伤的三七挥手打出一串摄魂钉欲击退燕公子。但燕公子枭雄心态，在一瞬间对场中形势做了决断，知道自己并非三七对手，竟以左手硬抗昔年黑楼仗之横行江湖的歹毒暗器，更是借力在空中飘行数丈。待三七察觉不秒，箭步追上时，燕公子的长虹剑已横在月娘白皙细长的脖颈上。“呵呵，不愧是破了黑楼数十年死人剑诅咒的

人，但没想到三七你的武功竟然比暗杀手段还要了得，真是小看你了！”沙哑疲惫的声音从燕公子口中响起，再加上一身脏乱的粗布麻衣，在一笑楼效力多年的三七无法想象怎样的经历才会让昔日的贵公子沦落到如此地步。但情势容不得他多想，只得硬着头皮道：“公子已承诺放我与月娘归隐山林，如今为何出尔反尔？”燕公子狠狠地看着三七，手上的剑更是在月娘脖子上勾勒出一条红线，道：“出尔反尔？贤伉俪真会说笑，酒神可还是活的好好的，还在本公子与四族族老两败俱伤之际坐收渔翁之利。”“公子不是说笑吧？这怎么可能，月娘可是牺牲色相验得那老鬼的正身……”但三七说到一半似乎想到了什么，瞳孔微张，抬头看向月娘，眼神中带着三分求证，但月娘却避开了他的视线，把头撇向一边，闭上了眼睛。燕公子见势摇头道：“可笑可笑真真可笑！想我燕某自负一生，竟然被一个妓子啄了眼！”“月娘是我明媒正娶的妻子，她的身契已不在一笑楼，燕公子要我做什么才肯放过月娘？”三七语毕就放下了手中短剑，然后竟然直接跪倒在地，面色肃然地看向燕公子。燕公子先是一愣，接着玩味道：“那本公子要你的命来解我心头之恨！”三七闻言双拳握紧复又松下来，深深地看了眼不敢直视他的月娘，就欲探手伸向地上的死人剑。“潇景峰，你就是个任人宰割的大傻子么？你的高手气魄呢？”却是月娘终于出声，待三七瞧去时浑身一震，只因月娘脸上已满是泪痕。月娘转头看向燕公子道：“公子何必咄咄逼人，想是如今也是山穷水尽，

“否则何必亲身前来寻我等？”“住嘴，我今日之果还不都是拜你所赐！酒神如今不但得了四大世家的万贯财力，更是将一笑楼纳入囊中，但我这个败军之将至少还能拉你们做垫背的！”说完燕公子手中之剑又迫近了一分。

月娘咽下口水，平缓心气道：“我们的命都在公子之手，公子和酒神定然是不死不休的局面，既然如此，为何不将我们用在刀刃上呢？三七的武功公子已亲手试过，至于奴家，酒神的替身易容正是出自奴家之手！”“唯小人与女子难养也，古人诚不欺我！本公子确实心动，但你已骗过本公子一次，真当我是可以随意哄骗的傻子了？”燕公子语气虽然难听，但手握之剑却是松了几分。这时三七道：“那公子能信我么！若月娘再失信，我愿与月娘同赴黄泉！”燕公子闻听此言，长剑收入鞘中，转身直视三七双眼道：“黑楼当年能称霸江湖，靠的就是黑楼杀手一诺千金。黑楼虽然覆灭，但三七你在一笑楼多年，确实不坠其名，我本公子愿信！”

## 5 终结

人永远无法隐藏在黑暗中，因为人天生向往光明。先人在茹毛饮血的时代便不停地追逐那一点火种，才终于点燃了整个文明的圣火。多少年了，十年，二十年，三十年，从一弱冠书生到如今的白发苍苍，虽说有南境左道第一人的名头，但旁门左道岂是什么好名声！酒神在江州武林的黑暗中蛰伏至今总算得偿所愿，整个人仿佛涅槃重生。在燕公子与四大世家血拼将胜

之际，自己突然出手一锤定音，不但以被无忧散和梦仙酒的族老们乘势完全掌控四大世家，还将暗中渗透的一笑楼这个情报网彻底纳入囊中。酒神无声无息间成了江州武林最大的霸主，从此海阔凭鱼跃，天高任鸟飞，笑看南北武林争锋，从中摄取最大的利益。但还有最后一个小麻烦必须要解决，那就是侥幸逃脱的燕公子。对于这个已处在砧板上猎物，酒神决定亲手夺取他的性命。一想到能亲手杀死一个闻名江湖的青年俊杰，酒神衰老的身体仿佛恢复了几分青春，他的步伐在猎场中加快了几步。而前方正有一道道黑衣身影在逍遥峰麻衣刀客的攻势中倒下，将正中的那位贵公子暴露在酒神视线中。“哈哈，燕公子，没想到会被自己人背叛吧！我精心调制的软骨散滋味如何？”跪倒在地的燕公子轻啐一口，“左道终究是左道，哪怕掌控了江州武林还是上不得台面！”

酒神闻言反而大笑道：“哈哈，这世间只分成王败寇，可不分手段！月前你盛气凌人地拿一个妓子来羞辱我，又岂是大丈夫所为？”燕公子看着提刀一步步逼近的酒神，运起全身劲道，柱剑起身，努力地站稳身形。酒神大刺刺地站在燕公子面前道：“不用挣扎了，放心，四大世家今后在我手中只会更加强大，你的心愿就由我来替你完成了！”

“是么？”突然本已内气近失的燕公子动如脱兔，袖中死人剑快如闪电般破开酒神护体罡气，刺入了他的喉咙中。可叹一代枭雄睁大着不敢相信的双眼，直挺挺地往后倒下。旁边的树林中传出一声酣畅

淋漓的大笑，正是恢复一袭白衫的燕公子。而手持短剑的刺客撕下了易容的脸皮，持剑拱手向燕公子道：“幸不辱命使命！”“好好好，三七，月娘的手艺真是以假乱真，而你更是在失去内气的情况下还能杀死酒神，本公子真是开了眼界，这次我可真舍不得放你们归隐山林了啊！”三七还欲说些什么，燕公子摆手阻断了他。周围的麻衣刀客们见此情形，纷纷转身逃离，正是树倒猢猻散之形。随后燕公子便来到酒神的尸身旁，“酒神啊酒神，你也算是江湖上的梟雄人物了，死不瞑目可并非你该有的下场，本公子来替你合眼吧！”燕公子语便伸出右手合上了酒神的双眼，刚准备起身交待三七一番，突然一股剧痛从右手掌心传来，抬手一看，竟然整只手已发黑开始溃烂。还未来得及发出声音，整个人便摔倒在地，痉挛抽搐了一阵，就失去了生息。

这样大起大落的局面让三七一阵发愣，死去的两尊人物就像两条参天黑蛟盘缘在三七那灰茫茫的命运之河上，死亡就似开天的巨斧一般落下，不但斩去了蛟龙的头颅，也让三七的命运之河戛然而止，令他心中一片茫然。直到一声娇笑传来，三七回过头，原来是月娘站在远处喊道：“呆子，还发什么愣啊！我们终于彻底自由了！”三七迷迷糊糊地走到月娘身边，“月娘我们如今去哪里？”“自是去逍遥峰酿酒啊！”听得此语，三七猛然抬头看向笑靥如花的月娘，虽是烈日高照，但一滴滴冷汗却慢慢自额头流下，手中的短剑也不自觉的滑落在地。

月娘看着发呆的三七，素手替三七擦拭了脸上的污血，盈盈一笑便转身离去了，款款而动的身姿似乎挺拔了许多。看着欲行愈远的月娘，三七终于还是慢慢跟上了那妖娆淡薄的身影，只是步伐间再也不见了过往的那份气魄。

## 6 过往

烛光将淡红的闺房照得半亮，一道妖娆的身影坐在铜镜前正打扮着，身后来人接过了她手中的眉笔。媚骨已生的少女先是身子发紧，但当来人开始替她描眉时，又恢复那风情万种的模样。“义父的手法真是越来越好了，女儿都比不上了呢！”“哈哈，哪是义父的手法精妙了，分明是我的好女儿容貌越发出众了！”“可女儿不想要什么沉鱼落雁，闭月羞花，只想像爹爹那样在逍遥峰上挥斥方遒！”“女儿莫急，你日后除了这容貌，还能依靠的就是一个爱你的人！等你什么时候找到一个真心实意爱你的人，那时候你就会变成世间最强大的人了！”多年后，扮作流民的少女躲在一个削瘦的黑衣男子身后，男子手中短剑上不断有鲜血滴落，面前则是一群畏缩不敢再上前的流民汉子。又是许多年后，削瘦的黑衣男子被十数名高手团团围住，一匹高大的白马排众而出，上面坐着一名锦衣贵公子，怀中抱着名宛如无骨的美艳女子。“公子饶这位大侠一命吧，当年妾身正是为他所救呢！”“好好好，就听月娘的！”黑衣男子那暗淡浑浊的双眼看着那名女子，眼底仿佛有星光闪过。

（全文完）

# 重庆市私立巴蜀小学校建校宣言

摘阅 · 王缙绪<sup>[1]</sup> 周勛成<sup>[2]</sup>

“教育有成功的一天吗？”直截了当的说：“不会有”。假使你只有“空间观念”，那末<sup>[3]</sup>教育可以有成功的一天。假使你在“空间观念”里再加了“时间观念”，那末教育永不会成功。时代潮流在不停地前进，教育怎能停留在时代的后面。文化思想在不停地扩展，教育怎能停留在文化的后面。教育是时代上“开往继来”的事业，他要趋合时代，适应潮流；他要发扬文化，扶植思想，在未来的时日中，他绝没有止境。

不容讳言的，我国因文化思想没有激进的缘故，教育没有长足的进步。更不必讳言的，巴蜀因为地理上的关系，在教育没有长足进步的我国里，不能站在最前线上。我们既看到教育是不息地前进的，我们更看到巴蜀的教育在我国里不能站在最前线上。怎样地去使教育逐步地推进改善，便成了巴蜀的一个重要的问题。凡是与巴蜀教育有关系的人士，不论是教育的实验者，不论是教育的行政者，谁都观感到这么一个重要问题，而且谁都在谋一个方法解决这么一个重要问题。只是环境的制裁

太厉害了，经济的拮据，足以打破计划；人才的缺乏，足以阻碍进行；因袭的思想，足以影响前途。于是“观感到”尽管“观感到”，解决的方法尽管在想，而重要的问题依然还是重要的问题。

重要的问题，尽他成重要的问题吗？不成，不成。我们终该得使严重的问题，渐趋和缓——在我们的能力范围以内。于是我们便想创造一个新的学校环境，实验一些新的学校教育。学校教育约可分为三种：一是大学教育，一是中学教育，一是小学教育。大学教育的基础是建筑在中学教育上的，而中学教育的基础却是建筑在小学教育上的。小学教育便成了一切教育的基本教育。基本教育的好坏，从直系上说，直接影响到中学教育和大学教育。从旁系上说，间接影响到社会教育。于是我们便计划创造一个新的学校环境，实验一些新的小学教育。这一个小学校，便是巴蜀小学校。

为什么要创办这个巴蜀小学校，已简略的说明了。怎样去办这巴蜀小学校，我们也该得说几句，陈在社会人士的面前，

\* 若无特别说明，本文所有注释均为本刊注

\*\* 本文刊发于1932年8月《新蜀报》（一说《巴蜀日报》）。本文根据多个来源汇编校对，力求保留原文风貌，但因未能获取一手史料，可能与原文仍有出入。——摘者注

1 王缙绪（1886-1960），四川省西充县人，毕业于四川陆军速成学堂。1932年创办巴蜀学校，1938年任四川省主席。解放后曾任成都市人民代表（《四川省志·人物志》原文如此，疑为人大代表）等职，1956年因非法越境被捕，后病死于狱中。

2 周尚志（1891-1968），江苏省吴县人，勛成是他的字。1933年任巴蜀学校首任校长。

3 原文如此，应为“那么”，下同。

请求教益。

一般的学校,或者是为了经济的关系,设备方面,能从简的都从简了,能省去的都省去了,几乎只有“教”的地方,没有“育”的地方;只有“教”的工具,没有“育”的工具。整个的教育,畸形的发展,教育的效率,充其量只能作到教而不育。我们的学校,既是创造一个新的环境,一切的设备,便当顾及教的种种,又顾及育的种种。在教的设施里,不忘掉育。在育的工作中,不忘掉教。整个的教育,不使他有割裂的现象。凡是小学行政上应有的设备,我们当尽量的设备起来;凡是教育原理上应当注意的地方,我们都注意。使儿童在“教育的”、“科学的”环境里生活。但是奢侈华美,我们却绝对避免,崇尚俭朴,不愿意造成贵族化的环境。哪一个学校不愿聘几位优良的教师?哪一位教师不愿意得到安定的生活?然而在教育没有保障的现在,学校的本身,且在风雨飘渺之中,遑论其他?我们巴蜀学校,当然也愿意得到许多优良教师,我们更愿意许多优良的教师能集中精神兴趣于本校的教育。我们要达到这目的,便当竭尽全力来谋求教师生活的安定。我们想,教师的生活安定了以后,便能集中其精神;能集中其精

神,便能对于他的任务能发生兴趣;对于他的任务能发生兴趣。便会有研究的精神。研究的精神,是教育前进的 power。有了研究的精神,还愁教育不前进吗?

我们为了要得到对于教育有真实兴趣的教师,聘任的方法,不和一般的学校一样,我们不以介绍人和介绍信作为取舍的标准,我们当以教师的才能和学校的需要作为选择的前提。一切的教师,都须经过一度教育上的谈话,相当时期的合作,如果待聘教师,适合我们需要的,便正式聘任。正式聘任以后,我们不愿意轻易更动,俾得有安定的教师,这样办法,社会人士不致认为新奇罢!我们想:欲免掉人浮于事事浮于人的弊端,这是一个比较妥善的方法。

试分析一个学龄儿童的生活,简直是“三重生活”。上学时过的是学校生活,散学后回家过的是家庭生活,家里玩得够了,跑到社会上,便接近社会生活。这三种生活的趋向是完全不同的,有时还绝对的矛盾哩!学校生活是“教育的”,家庭生活却是趋向“享乐的”、“放任的”,而现实的社会生活更多“非教育的”。儿童生活在这样趋向不同的环境里,足以戕贼身心的因子,无形中会渗透到每个脑细

胞里，教育的效力便不容易显现。我们要使儿童的身心不受其他的影响，在正常的状态中发育，儿童便须和“非教育的”社会生活暂时隔离；“享乐式的”家庭生活暂时疏远，使之一贯处在教育的生活中。换言之，就是儿童须完全住校，这好象是太枯寂了。不然，不然，我们的能力不能使家庭生活转成学校教育化，但我们可以使学校生活转成家庭生活化；我们的能力，不能使社会非教育的社会转成教育的，但我们可以使学校生活转成社会化。杜威说“学校即社会，教育即生活。”我们当从这条路上走去。

为了使我们的学生都须住校的关系，个个的教师都是儿童的导师，同时也是儿童的保姆。我们为慎重将事起见，更当招致许多看护妇，襄助这件育的事情。我们且不在经费上计较，只须在儿童教育上应当这样做的便这样做去。

我们在前面说过，“创造一个新的学校环境，实验一些新的小学教育”，要使理想得以实现，计划得以进行，我们不愿以经费限制事业，愿以事业支配经费。但是，“用少量的经济，去办最大限的事业，收大量的效果”一句话，我们仍作为行政上的一个原则。

学校教育的通病，是学生只知道“读”书，不知道“用”书；教师只知道教学生“读”书，不知指导学生“用”书；学生只知道求纸面上的平面知识，不知道求事实中的立体知识；教师只知道传授纸面上的平面知识，不知道教导事实中的立体知识。学校教育不与实际相应，便是为此。学校教育尽是扩充而国民能力不能增加，也是为此。学校培养的人才，不适合于社会的需求，也是为此。我们认清“书”是一种工具，应当活用这工具，获得前人经验；我们更认清足以获得知识的工具，不只是书，是以我们当尽可能的指导儿童利用各方面的工具，获得各方面的知识。孙中山先生说：学校之目的，于读书、识字、学问之外，更当注意于双手万能，力求实用。我们当根据先哲的教育名言，决定我们“手脑并用”的教育原则。我们希望我们的学生“头脑是科学的，身手是劳工的”。

最后，我们很诚恳忠实的这样说：

我们决以最大的努力，期获最大的效果。敬请各界人士，给我们以最大的助力。

校董王缙绪 校长周尚志



# 信息台

## 稿约

给《方圆》投稿吧!

自助投稿处: <https://wj.qq.com/s2/9303354/e607/> 

稿费标准:

- 小说、散文类: 6.0~3.0 ○ / 百字
- 杂谈类: 6.0~3.0 ○ / 百字
- 诗歌类: 13~7 ○ / 五行
- 影视 / 音乐 / 书籍推荐、教程类: 55~30 ○ / 篇
- 其他类: 最高不超过 80 ○ / 篇

也可投稿已在社群内部 (例如论坛、服务器) 中公开发表过的稿件。

详见完整稿约: <https://bbs.ria.red/topic/5809/> 

# 鸣谢

## 使用字体

汉仪玄宋

汉仪书仿

思源宋体 SC / Noto Serif CJK SC / Source Han Serif SC

思源黑体 SC / Noto Sans CJK SC / Source Han Sans SC



造字工房尚雅准宋体

霞鹜文楷 / LXGW WenKai

Source Serif 4

Ysabeau

本刊使用的字体大都遵循 SIL 开放字体协议（第 1.1 版），除了：

- “造字工房尚雅准宋体”为专有字体，有其单独的[协议](#) , 但可以免费用作非商业性用途。
- “汉仪玄宋”“汉仪书仿”为专有字体，有其单独的[协议](#) , 但可以免费用作非商业性用途。

在此对所有字体贡献者表示感谢和敬意！

## 图像

尾页公益广告来自青岛市精神文明建设委员会

## 其他

- Microsoft Word、Adobe InDesign — 排版
- Microsoft Excel — 图表制作
- pdf.js — PDF 预览
- Material Design Icons — 图标
- RIA 运营社 — 大力支持

“文明健康 绿色环保” 公益广告

# 健康生活 合理规划

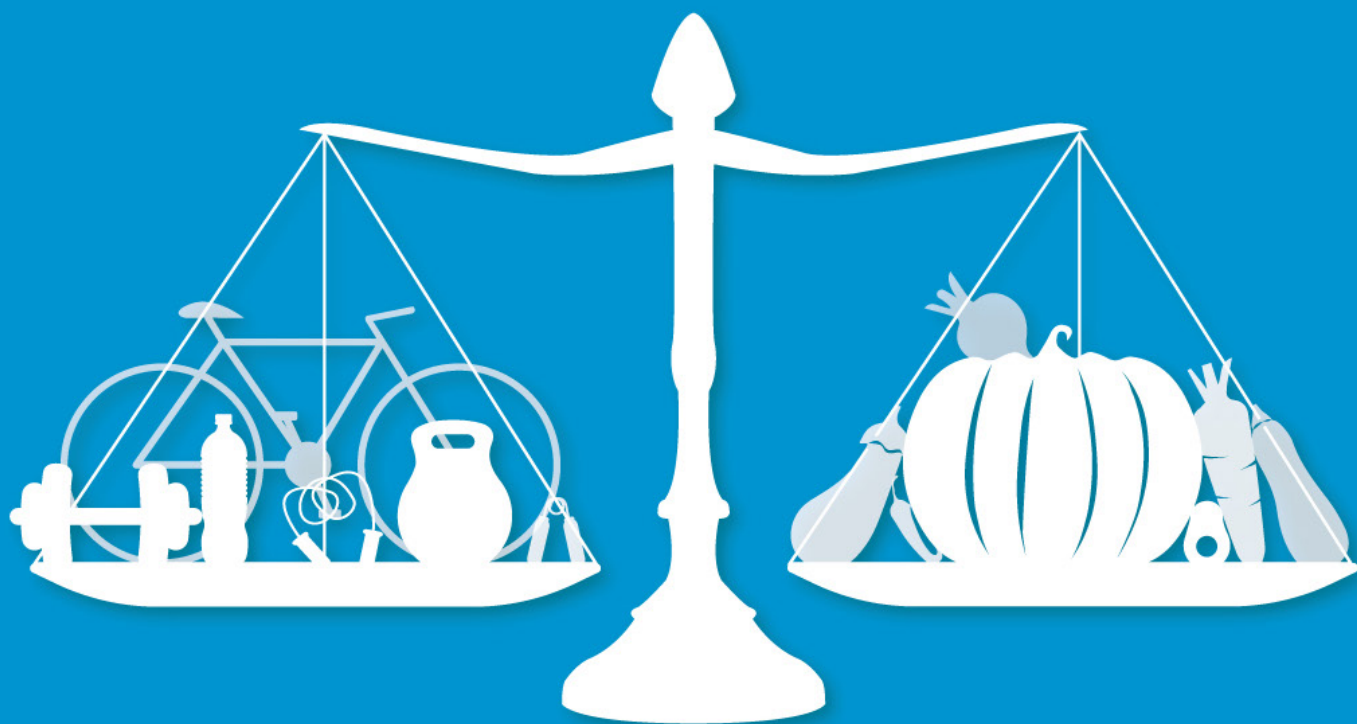

青岛市精神文明建设委员会办公室





# 方圆 II

2023 年 11 月刊 / 总第 22 刊

抹岚报社 呈献

# 服务器 # 杂志 # 儿童读物 // 待续...